

Instrukcja obsługi

Frytownica bezolejowa

AF 250



Item No. 3171

Oficjalny dystrybutor marki Caso Germany na terenie Polski

TERABAJT Mateusz Reszka

Kruszewska 23

15-641 Krupniki

email: info@caso-germany.pl

www: www.caso-germany.pl

Bez uzyskania uprzedniej pisemnej zgody firmy Caso Germany (oficjalny dystrybutor TERABAJT Mateusz Reszka) żadna część niniejszej instrukcji nie może być wydawana ani powielana przez kopiowanie, drukowanie, fotografowanie lub w jakikolwiek inny sposób.

1 Instrukcja obsługi.....	4
1.1 Informacje ogólne	4
1.2 Informacje o instrukcji.....	4
1.3 Ostrzeżenia.....	4
1.4 Ograniczenia odpowiedzialności	5
1.5 Ochrona praw autorskich	5
2 Bezpieczeństwo	5
2.1 Przeznaczenie produktu	6
2.2 Ogólne informacje dotyczące bezpieczeństwa	6
2.3 Źródła zagrożenia.....	7
2.3.1 Niebezpieczeństwo poparzenia	7
2.3.2 Niebezpieczeństwo pożaru.....	7
2.3.3 Niebezpieczeństwo przepięcia elektrycznego.....	7
3 Uruchomienie.....	8
3.1 Informacje dotyczące bezpieczeństwa	8
3.2 Zakres kontroli dostaw i transportu.....	8
3.3 Rozpakowywanie	8
3.4 Zalecenia dotyczące pakowania	8
3.5 Ustawienia	9
3.5.1 Wymagane ustawienia	9
3.6 Podłączenie do prądu	9
4 Wygląd i funkcjonalność.....	10
4.1 Przegląd urządzenia.....	10
4.2 Panel sterowania.....	10
4.3 Ostrzeżenia na urządzeniu	11
4.4 Tabliczka znamionowa.....	11
4.5 Montaż/Demontaż.....	11
5 Eksploatacja i obsługa	12
5.1 Przed pierwszym użyciem	12
5.2 Bezpieczny przełącznik	12
5.3 Ochrona przed przegrzaniem	12
5.4 Uruchomienie	12
5.4.1 Porady dotyczące korzystania z urządzenia	14
6 Czyszczenie i konserwacja	15
6.1 Informacje dotyczące bezpieczeństwa	15
6.2 Czyszczenie.....	16
6.3 Uwagi dotyczące bezpieczeństwa	16
7 Utylizacja zużytego sprzętu	16
8 Dane techniczne	16

1 Instrukcja obsługi

1.1 Informacje ogólne

Proszę zapoznać się z informacjami zawartymi w niniejszej instrukcji obsługi, aby można było bezpiecznie korzystać ze wszystkich funkcji urządzenia.

Życzymy przyjemnego użytkowania!

1.2 Informacje o instrukcji

Niniejsza instrukcja obsługi jest częścią składową frytownicy bezolejowej i dostarczy ważnych informacji dotyczących pierwszego uruchomienia, bezpieczeństwa, przeznaczenia i konserwacji urządzenia.

Instrukcja obsługi musi być dostępna w każdym momencie. Z niniejszą instrukcją obsługi musi się zapoznać każda osoba, która będzie obsługiwała urządzenie, osoba ta musi stosować się do wymagań:

- Uruchomienia
- Działania
- Rozwiązywania problemów
- Czyszczenia

Należy przechowywać instrukcję obsługi w bezpiecznym miejscu i przekazać ją następnemu właścicielowi wraz z urządzeniem.

1.3 Ostrzeżenia

**GEFAHR**

Niebezpieczeństwo

Taka ikona wskazuje potencjalnie niebezpieczne sytuacje.

Jeżeli nie uniknie się niebezpiecznych sytuacji mogą one prowadzić do poważnych obrażeń, a nawet śmierci.

- ▶ Należy postępować zgodnie z instrukcją obsługi, aby uniknąć poważnych obrażeń lub śmierci.

**WARNUNG**

Ostrzeżenie

Taka ikona wskazuje potencjalnie niebezpieczne sytuacje.

Jeżeli nie uniknie się niebezpiecznych sytuacji mogą one prowadzić do poważnych obrażeń.

- ▶ Należy postępować zgodnie z instrukcją obsługi, aby uniknąć poważnych obrażeń.

▲ VORSICHT**Uwaga**

Taka ikona wskazuje potencjalnie niebezpieczne sytuacje.

Jeżeli nie uniknie się niebezpiecznych sytuacji mogą one prowadzić do poważnych obrażeń.

► Należy postępować zgodnie z instrukcją obsługi, aby uniknąć poważnych obrażeń.

HINWEIS**Wskazówka**

Taka ikona oznacza dodatkowe informacje, które ułatwią obsługę urządzenia.

1.4 Ograniczenia odpowiedzialności

Wszystkie dane techniczne i uwagi w odniesieniu do instalacji, obsługi, czyszczenia są całkowicie aktualne w momencie druku tej instrukcji. Instrukcja została sporządzona z najwyższą starannością bazując na latach doświadczeń.

Producent nie ponosi żadnej odpowiedzialności za szkody powstałe w wyniku:

- Nieprzestrzegania instrukcji
- Wykorzystania do innych celów niż wymienione w niniejszej instrukcji
- Napraw wykonywanych przez nieautoryzowane serwisy
- Modyfikacji technicznych
- Używania nieoryginalnych części zamiennych

Modyfikacje urządzenia nie są zalecane i nie są objęte gwarancją.

1.5 Ochrona praw autorskich

Ta instrukcja jest chroniona prawami autorskimi.

Braukmann GmbH rezerwuje wszystkie prawa do niniejszej instrukcji, włączając jakikolwiek sposób kopiowania, nawet częściowy.

Braukmann GmbH zastrzega sobie prawo do zmiany zawartości oraz zmian technicznych.

2 Bezpieczeństwo

Ten rozdział zawiera ważne wskazówki bezpieczeństwa, do których należy się stosować obsługując urządzenie.

Urządzenie jest zgodne z wymogami bezpieczeństwa. Niewłaściwe używanie może doprowadzić do uszkodzeń ciała lub mienia.

2.1 Przeznaczenie produktu

Urządzenie jest przeznaczone wyłącznie do użytku w gospodarstwach domowych do:

- Obróbki termicznej żywności

Używanie urządzenia do innych celów niż wyżej wypisane uważane jest za niezgodne z przeznaczeniem.

⚠️ WARNUNG Ostrzeżenie

Zagrożenie w przypadku niezamierzonego użycia!

Zagrożenia mogą pochodzić z urządzenia, jeżeli jest ono używane niezgodnie z instrukcją.

- ▶ Należy używać urządzenia zgodnie z jego przeznaczeniem.
- ▶ Należy przestrzegać zaleceń zawartych w niniejszej instrukcji obsługi.

Roszczenia wszelkiego rodzaju ze względu na szkody wynikające z nieprzewidzianych zastosowań są wyłączone.

2.2 Ogólne informacje o bezpieczeństwie

HINWEIS Wskazówka

Należy zwrócić uwagę na następujące ogólne uwagi dotyczące bezpieczeństwa.

- ▶ Przed użyciem należy sprawdzić czy urządzenie nie posiada uszkodzeń. Nigdy nie można używać uszkodzonego urządzenia.
- ▶ Jeżeli przewód elektryczny jest uszkodzony, należy wymienić przewód w autoryzowanym serwisie.
- ▶ To urządzenie może być używane przez dzieci powyżej 8 roku życia oraz przez osoby o ograniczonej zdolności fizycznej lub psychicznej tylko w przypadku, gdy zapoznały się one z instrukcją obsługi oraz rozumieją zagrożenia związane z używaniem urządzenia.
- ▶ Dzieci nie mogą bawić się urządzeniem.
- ▶ Czyszczenie oraz konserwacja nie może być wykonywana przez dzieci bez nadzoru.
- ▶ Nie należy dotykać urządzenia mokrymi rękoma oraz nie wolno zostawić włączonego urządzenia na pusto.
- ▶ Nie należy zostawiać włączonego urządzenia bez nadzoru.
- ▶ Tylko przeszkoleni przez producenta serwisanci mogą naprawiać urządzenie.
- ▶ Tylko autoryzowany serwis może wykonywać naprawy w czasie trwania okresu gwarancji, w przeciwnym razie uprawnienia gwarancyjne będą nieważne.
- ▶ Uszkodzone części muszą być wymienione na oryginalne części zamienne, tylko takie części dają pewność, że wymogi bezpieczeństwa zostaną zachowane.
- ▶ Nie należy umieszczać urządzenia na kuchence gazowej, elektrycznej.
- ▶ Nie można umieszczać na urządzeniu jakichkolwiek rzeczy. To zakłóca przepływ powietrza i wpływa na efekt pracy urządzenia.
- ▶ Urządzenie automatycznie przechodzi w tryb gotowości po upływie czasu gotowania lub po 3 minutach bez używania urządzenia.

- ▶ Należy używać urządzenia tylko do obróbki termicznej.
- ▶ Należy upewnić się, że uchwyt został właściwie przymocowany do kosza.
- ▶ Podczas odłączania należy trzymać za wtyczkę, a nie za przewód, aby uniknąć obrażeń.
- ▶ Nie można zanurzać urządzenia w wodzie lub innych płynach.

2.3 Źródła zagrożenia

2.3.1 Niebezpieczeństwo poparzenia

▲WARNUNG Ostrzeżenie

Należy przestrzegać poniższych uwag, aby uniknąć poparzenia.

- ▶ Urządzenie może się mocno nagrzać. Nie można dotykać gorących elementów.
- ▶ Nie można przenosić urządzenia, jeżeli w środku znajdują się gorąca żywność.
- ▶ Nie można przenosić urządzenia w trakcie pracy.
- ▶ Nie można używać w urządzeniu innego pojemnika niż zawarty w zestawie.
- ▶ Zawsze po skończonej pracy należy odłączyć urządzenie od źródła zasilania.
- ▶ Przed myciem należy poczekać, aż urządzenie ostygnie.
- ▶ Nie można umieszczać płynnej żywności w urządzeniu.

2.3.2 Niebezpieczeństwo pożaru

▲WARNUNG Ostrzeżenie

Należy przestrzegać poniższych uwag, aby uniknąć pożaru.

- ▶ Urządzenie wytwarza wysokie temperatury, które mogą prowadzić do oparzeń.
- ▶ Urządzenie działa przy pomocy gorącego powietrza, nie można umieszczać w urządzeniu olejów lub innych tłuszczów.
- ▶ Nie można umieszczać urządzenia w pobliżu źródeł ognia oraz ciepła (min. płytki gazowa czy elektryczna).
- ▶ W koszyku nie może być jakiegokolwiek wody.
- ▶ Żywność w urządzeniu należy umieścić w takim sposób, aby nie dotykała elementów grzewczych.
- ▶ Jeżeli urządzenie by się zapaliło należy niezwłocznie wyjąć wtyczkę z kontaktu oraz ugasić ogień, nie można używać wody do gaszenia ognia.

2.3.3 Niebezpieczeństwo przepięcia elektrycznego

▲GEFAHR Niebezpieczeństwo

Należy przestrzegać poniższych uwag w celu uniknięcia porażenia prądem:

- ▶ Jeżeli przewód elektryczny jest uszkodzony, nie można korzystać z urządzenia oraz należy go wymienić w autoryzowanym serwisie.
- ▶ Nie można rozkręcać urządzenia w żadnych okolicznościach. Istnieje ryzyko porażenia elektrycznego.

► Przed podłączeniem urządzenia należy się upewnić, że ręce są suche.

3 Uruchomienie

Ten rozdział zawiera ważne wskazówki bezpieczeństwa dotyczące pierwszego uruchomienia urządzenia. Należy przestrzegać poniższych zaleceń, aby uniknąć zagrożeń.

3.1 Informacje dotyczące bezpieczeństwa

▲WARNUNG Ostrzeżenie

Podczas uruchomienia urządzenia mogą powstać szkody!

Należy przestrzegać poniższych zaleceń, aby uniknąć niebezpieczeństwa:
Opakowanie nie może być używane do zabawy, istnieje ryzyko uduszenia.

3.2 Zakres kontroli dostaw i transportu

Frytownica bezolejowa jest dostarczana z następującymi komponentami:

- Frytownica
- Koszyk z rączką
- Pojemnik do smażenia
- Kabel zasilający
- Instrukcja obsługi

HINWEIS Uwaga

- Należy dokładnie obejrzeć opakowanie czy nie posiada jakichkolwiek uszkodzeń
- Należy niezwłocznie powiadomić sprzedawcę o zaobserwowanych uszkodzeniach lub niekompletnym wyposażeniu

3.3 Rozpakowywanie

Aby rozpakować urządzenie należy:

- Wyjąć urządzenie z opakowania oraz usunąć wszystkie materiały zabezpieczające.

3.4 Zalecenia dotyczące pakowania

Opakowanie chroni urządzenie podczas transportu. Opakowanie jest wytworzone z przyjaznych środowisku materiałów oraz może być łatwo przetworzone.



Opakowanie, które nie jest dłużej potrzebne można przekazać do punktów recyklingu.

Uwaga

- ▶ Jeżeli to możliwe należy zachować oryginalne opakowanie w okresie trwania gwarancji, aby w razie potrzeby móc dobrze zabezpieczyć urządzenie w razie wysyłki do serwisu.

3.6 Ustawienia

3.4.1 Wymagane ustawienia:

W celu zapewnienia bezproblemowej pracy należy zastosować się do poniższych wymagań:

- Urządzenie musi być ustawione na płaskim, poziomym podłożu.
- Należy wybrać miejsce niedostępne dla dzieci.
- Nie można ustawiać urządzenia w pobliżu źródeł ciepła.
- Urządzenie wymaga odpowiedniego przepływu powietrza, w tym celu należy pozostawić pustą przestrzeń 15 cm wokół urządzenia.
- Nie można przemieszczać urządzenia podczas pracy.
- Wymagany jest łatwy dostęp do wtyczki, aby w razie wypadku można było łatwo odłączyć urządzenie z sieci elektrycznej.
- Podłączenie urządzenia w niestacjonarnych lokalizacjach musi być wykonana przez elektryka, który zagwarantuje, że warunki są bezpieczne dla pracy urządzenia.

3.5 Podłączenie do prądu

W celu zapewnienia bezpiecznej oraz bezawaryjnej pracy urządzenia, należy przestrzegać poniższych instrukcji:

- Przed podłączeniem urządzenia do prądu należy upewnić się, że napięcie oraz częstotliwość prądu w sieci elektrycznej pasują do tych informacji na tabliczce znamionowej. Dane muszą się zgadzać, aby zapobiec uszkodzeniu urządzenia.
- Sieć elektryczna musi być zabezpieczona bezpiecznikiem 16A.
- Urządzenie oraz gniazdko z prądem może dzielić maksymalnie kabel o długości 3m. Aby uniknąć pożaru do jednego gniazdka może być podłączone tylko jedno urządzenie.
- Należy upewnić się, że kabel jest nieuszkodzony oraz nie znajduje się w pobliżu źródeł ciepła lub ostrych krawędzi.
- Bezpieczeństwo użytkowania będzie zapewnione tylko wtedy, gdy urządzenie jest podłączone prawidłowo. Producent nie ponosi odpowiedzialności za szkody wyrządzone nieprawidłowym podłączeniem urządzenia.

4 Wygląd i funkcjonalność

Ten rozdział zawiera ważne wskazówki bezpieczeństwa dotyczące funkcjonalności urządzenia.

4.1 Przegląd urządzenia

1. Obudowa
2. Panel sterowania
3. Przewód zasilający
4. Koszyk
5. Przycisk zwalniający koszyk
6. Uchwyt
7. Mocowanie do uchwytu
8. Pojemnik

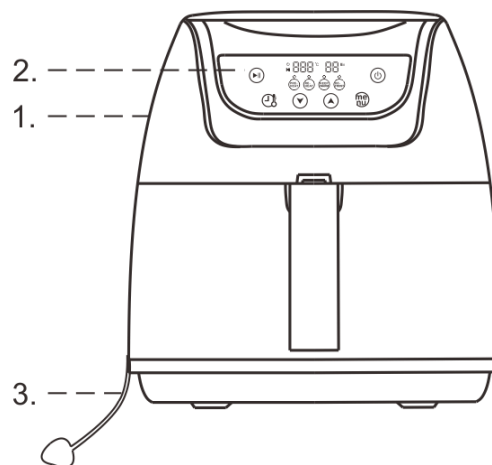
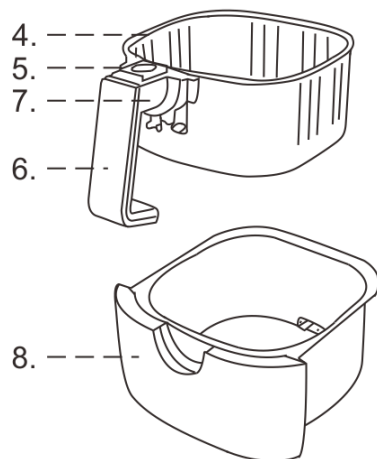

4.2 Panel sterowania



1. Ustawienie temperatury

2. Ustawianie godziny
3. Przycisk ON /OFF
4. Menu automatyczne
5. Przycisk menu
6. Podwyższenie czasu / temperatury
7. Obniżenie czasu / temperatury
8. Ustawienie czasu / temperatury
9. Przycisk Start / Pauza

4.3 Ostrzeżenia na urządzeniu

▲ VORSICHT Uwaga



Należy zapoznać się z poniższymi uwagami przed czyszczeniem urządzenia:

- ▶ Nie dotykaj gorących powierzchni urządzenia. Niebezpieczeństwo poparzenia.
- ▶ Nie ustawiaj ani nie kładź żadnych przedmiotów na urządzeniu.

4.4 Tabliczka znamionowa

Tabliczka znamionowa znajduje się z tyłu urządzenia.

4.5 Montaż / Demontaż

Wsuń osłonę nad przycisk zwalniający kosz do smażenia w kierunku wnętrza koszyka.

Naciśnij przycisk i wyjmij kosz do smażenia z garnka.

Montaż: Włóż koszyk do smażenia do garnka, aż się zatrzaśnie.

Wsuń osłonę nad przycisk



5 Ekspolatacja i obsługa

Ten rozdział zawiera informacje dotyczące obsługi urządzenia.

▲WARNING Ostrzeżenie

Należy przestrzegać poniższych uwag, aby się nie poparzyć:

- ▶ To urządzenie jest przeznaczone do użytku w gospodarstwach domowych w zamkniętych pomieszczeniach.

5.1 Przed pierwszym użyciem

Należy dokładnie oczyścić kosz oraz naczynie gorącą wodą z płynem do mycia naczyń oraz gąbką.

- Należy wytrzeć wnętrze oraz zewnętrzną część urządzenia wilgotną ściereczką.

5.2 Bezpieczny przełącznik

Urządzenie jest wyposażone w bezpieczny przełącznik. Podczas wyciągania koszyka z frytownicy podczas pracy, frytownica przestaje się nagrzewać i zegar automatycznie jest zatrzymywany, dopóki koszyk nie zostanie ponownie umiejscowiony w urządzeniu.



5.3 Ochrona przed przegrzaniem



Urządzenie posiada zabezpieczenie przed przegrzaniem. W przypadku zbyt wysokiej temperatury wewnątrz urządzenia w pobliżu elementów elektronicznych urządzenie wyłączy się automatycznie. Wyciągnij wtyczkę i pozwól urządzeniu ostygnąć przez pół godziny.

5.4 Uruchomienie

1. Należy podłączyć urządzenie do sieci elektrycznej, frytownica wyda dźwięk a wyświetlacz będzie migał.

2. Odblokowanie i ustawienie temperatury: naciśnij  , aby odblokować urządzenie.

Wyświetlacz pokazuje „200 ° C“ i „10 min“. Naciśnij  a następnie  i , aby zwiększyć / zmniejszyć temperaturę (w krokach co 5 ° C) Maks.: 200 ° C, Min.: 60 ° C.

3. Ustawienie czasu: Naciśnij  a następnie  i  aby zwiększyć / zmniejszyć czas (w 1 minutowych krokach). Maks.: 60 min., Min 1 minuta.

Uruchom urządzenie za pomocą .

4. Pozwól urządzeniu się nagrzać przez 3-4 minuty bez jedzenia lub dodaj 3 minuty do czasu gotowania.
5. Wyciągnij koszyk i włóż żywność.

HINWEIS Wskazówka

- Nigdy nie napełniaj kosza przekraczając ilość wskazaną w tabeli, ponieważ może to wpłynąć na jakość wyniku końcowego.



6. Wsuń koszyk z powrotem do frytownicy.



HINWEIS Wskazówka

- Nie można używać pojemnika bez kosza.

7. Szybki gotowanie: Naciśnij , a urządzenie natychmiast rozpocznie pracę (temperatura:200°C, czas: 10 min.). Podczas pracy można regulować czas i temperaturę (patrz wyżej).

8. Menu automatyczne: Naciśnij , wskaźnik jest pokazany powyżej.
Naciśnij ponownie, aby wybrać program.

Symbol	Funkcja	Temp °C	Czas (min)	Uwaga
	Podgrzewanie	200	3	Rozgrzej urządzenie, gdy jest zimne
	Odgrzewanie	180	5	Aby podgrzać schłodzone potrawy, w razie potrzeby należy dostosować czas

	Utrzymywanie ciepła	70	60	Aby potrawy były ciepłe, w razie potrzeby należy dostosować czas.
	Rozmrażanie	60	5	Aby rozmrozić żywność, należy dostosować czas, jeśli jest to konieczne.

9. Uruchom urządzenie za pomocą .

10. Smażenie

Niektóre składniki wymagają wstrząśnięcia w połowie czasu przygotowania. Aby potrząsnąć lub obrócić składniki, wyciągnij koszyk z urządzenia za uchwyt (uważaj, aby nie nacisnąć przycisku zwalniającego kosz) i potrząśnij nim lub odwróć składniki widelcem. Następnie włóż pojemnik z powrotem do frytownicy.

HINWEIS

Wskazówka

- ▶ Nie należy naciskać przycisku zwalniającego kosza podczas potrząsania lub obracania składników.



11. Wstrzymaj / Kontynuuj: Naciśnij , aby zatrzymać urządzenie. Naciśnij go ponownie, aby kontynuować.



Stop: Naciśnij , aby zatrzymać urządzenie.

12. Po smażeniu:

- Po zakończeniu gotowania można usłyszeć 3 sygnały dźwiękowe. W celu schłodzenia frytownicy i ochrony bezpiecznika wewnętrznego wentylator będzie pracował przez 1 minutę dłużej a następnie zatrzyma się automatycznie.
- Wyciągnij kosz za pomocą uchwytu i połóż go na odpornej na ciepło powierzchni. Sprawdź, czy jedzenie jest gotowe. Jeśli nie, możesz wsunąć kosz z powrotem do frytownicy i ustawić minutnik na kilka minut.
- Aby usunąć składniki, naciśnij przycisk zwalniający koszyk i wyjmij koszyk z urządzenia. Kosz i składniki są gorące. Możesz użyć widelca (lub szczypiec) do wyjęcia składników. Aby usunąć duże lub delikatne składniki, użyj szczypiec do wyciągnięcia składników z kosza.

⚠ WARNUNG

Wskazówka

- ▶ Kosz i jedzenie jest bardzo gorące.

5.4.1 Porady dotyczące korzystania z urządzenia:

- Po uruchomieniu frytownicy można w dowolnym momencie regulować czas i temperaturę, naciskając odpowiednie przyciski.
- Mniejsze składniki zazwyczaj wymagają nieco krótszego czasu przygotowania niż większe składniki.
- Większa ilość składników wymaga tylko nieco dłuższego czasu przygotowania, mniejsza ilość składników wymaga nieco krótszego czasu przygotowania.
- Wymieszanie mniejszych składników w połowie czasu ich przygotowania spowoduje lepszy efekt końcowy.
- Można lekko spryskać olejem świeże frytki, aby uzyskać efekt chrupkości.
- Nie przyrządzaj we frytkownicy bardzo tłustych potraw jak kiełbasa.
- Można używać urządzenia do odgrzewania potraw. Aby odgrzać składniki, ustaw temperaturę na 150°C na maksymalnie 10 minut

Produkt	Ilość/Waga	Temperatura	Czas
Mrożone frytki	200 - 400 g	200 °C	15 - 25 min.
Mrożone paluszki rybne	100 - 400 g	200 °C	10 - 15 min.
Mrożone nuggetsy z kurczaka	100 – 500 g	200 °C	15 – 25 min.
Domowe frytki	200 - 400 g	180 °C	20 - 30 min.
Przekąski serowe panierce	200 - 300 g	200 °C	10 - 15 min.
Pałeczki	200 – 400 g	190 °C	25 – 30 min.
Słodka papryka	200	200 °C	7 – 10 min.
Muffiny	5 sztuk	180 °C	10 - 15 min.

6 Czyszczenie i konserwacja

Ten rozdział zawiera informacje dotyczące czyszczenia oraz konserwacji urządzenia. Stosowanie się do poniższych uwag pozwoli na bezawaryjną pracę urządzenia.

6.1 Informacje dotyczące bezpieczeństwa

▲VORSICHT Uwaga

Należy zapoznać się z poniższymi uwagami przed czyszczeniem urządzenia:

- ▶ Urządzenie musi być czyszczone regularnie, po każdym użyciu.
- ▶ Należy po każdym użyciu odłączać urządzenie z sieci elektrycznej.
- ▶ Należy czyścić urządzenie jak tylko się ochłodzi.
- ▶ Nie można zanurzać urządzenia w wodzie lub wkładać do zmywarki żadnej z jego części.
- ▶ Jeżeli wilgoć przeniknie do urządzenia może to spowodować uszkodzenie elementów elektronicznych.
- ▶ Nie należy używać silnych środków chemicznych do czyszczenia urządzenia.
- ▶ Nie można zeszkrobywać ostrym przedmiotem uporczywych zabrudzeń z urządzenia.
- ▶ Należy dokładnie osuszyć urządzenie przed ponownym użyciem.

6.2 Czyszczenie

- Wyjmij wtyczkę z gniazdka i pozwól urządzeniu ostygnąć.
- Kosz i pojemnik można myć w ciepłej wodzie z mydłem.
- Należy dokładnie osuszyć części po przepłukaniu.
- Po wyczyszczeniu złoż urządzenie.

6.3 Uwagi dotyczące bezpieczeństwa

▲ VORSICHT Uwaga

- ▶ Tylko elektrycy wyszkoleni przez producenta mogą dokonywać napraw urządzenia.
- ▶ Nieprawidłowo wykonane naprawy mogą uszkodzić urządzenie.

7 Utylizacja zużytego sprzętu



Zużyty sprzęt często zawiera w sobie wartościowe materiały. Jednakże często zawiera również szkodliwe substancje, które były niezbędne ze względów funkcjonalnych lub bezpieczeństwa.

Jeżeli zużyty sprzęt zostanie umieszczony w pojemnikach na odpady nie recyklingowe, mogą spowodować szkody dla człowieka lub środowiska.

HINWEIS Wskazówka

- ▶ Należy wykorzystać punkty zbiórki zużytego sprzętu.
- ▶ Jeżeli urządzenie nie jest używane, należy się upewnić, że dzieci nie mają do niego dostępu.

8 Dane techniczne

Urządzenie	Frytownica bezolejowa
Nazwa	AF250
Item No.:	3171
Napięcie/częstotliwość	220-240V~ 50/60 Hz
Zużycie prądu	1400W
Wymiary (D x W x Sz):	28 cm x 30 cm x 37 cm
Waga netto	5 kg